

CATÁLOGO
2024



sonara

PANELES ACÚSTICOS

Presentación _____	4
Características _____	6
Ventajas Sonara _____	7
Ficha Técnica _____	8
Colores Disponibles _____	9
Soluciones Sonara _____	10
Print _____	12
Corte Celosía _____	18
Corte V _____	26
Corte U _____	30
Shapes _____	36
Paneles Suspendidos _____	42
Panel Tipo Lambrín _____	44
Accesorios/Instalación _____	46

sonara

**Llega a innovar
la industria de los
paneles acústicos**

Combinando a la perfección
el interiorismo con la protección
de la contaminación auditiva.



sonara se especializa en la comercialización de paneles acústicos y decorativos para paredes, techos o mamparas divisorias

Es una marca cuya creación se fundamenta en ofrecer soluciones a distintos tipos de proyectos dentro del mercado de la decoración, contract, interiorismo y arquitectura en instalaciones del sector terciario como edificios públicos, auditorios, teatros, oficinas, restaurantes, hoteles y comercios, que requieren de un acondicionamiento interior acústico y de diseño.

Ofreciendo siempre un trato directo y profesional a nivel nacional de asesores técnicos especializados.

Nuestros paneles acústicos están fabricados 100% con fibras de poliéster y no contienen aglutinantes químicos, incluido el formaldehído, garantizando la reducción de la contaminación auditiva gracias a sus propiedades fonoabsorbentes.



CARACTERÍSTICAS



Acústico



Aislante
Térmico



Decorativo



Imprimible



Fácil
Instalación



Ligero



Pinchable



Reciclado



Retardante
al Fuego



No Tóxico



Soluciones personalizadas en medidas y materiales.



Alta especialización en paneles acústicos y decorativos.



Altos Inventarios.



Calidad y certificación.



Diseños innovadores.

VENTAJAS



MATERIAL: Fibra 100% poliéster.
Contiene un mínimo de 70% de material reciclado.

TIPO DE SUPERFICIE: Suave y se puede conservar durante años.
No contiene ningún producto químico de la Lista Roja.
Seguro, no tóxico, no irritante y no alergénico.

DENSIDAD: 1500 g / m² para 9 mm en stock.

TAMAÑO: 2440 * 1220 * 9 mm (+/- 10%) o tamaño personalizado.

CERTIFICACIONES:



Amarillo

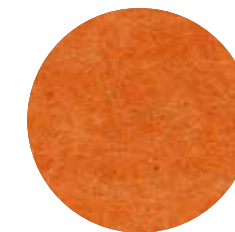

Naranja



Camello

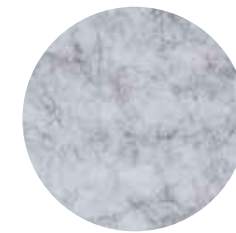

Gris Plateado

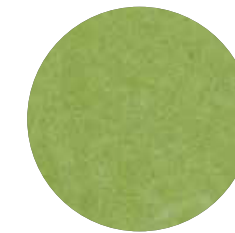

Verde

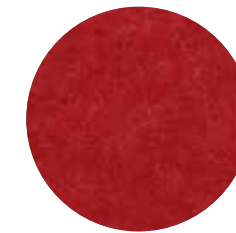

Rojo

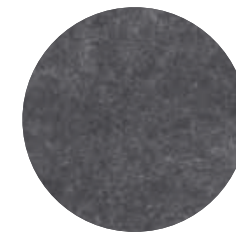

Gris Espacial



Celeste

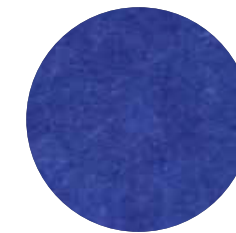

Azul Marino



Gris

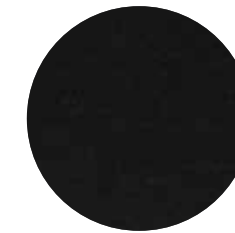

Negro

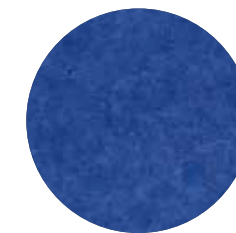

Azul Cielo

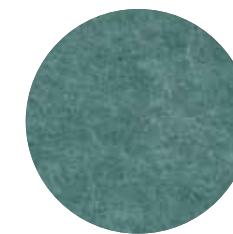

Turquesa

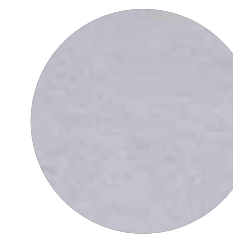

Blanco

Las características físicas y tonalidades de los paneles pueden variar ligeramente del material disponible a surtir por la composición de las fibras así como lotes.





Descubra la flexibilidad de
diseño ilimitada del panel
acústico **Sonara**

Son tan versátiles que se
pueden implementar en:

- Edificios públicos
- Auditorios y Teatros
- Oficinas
- Restaurantes y Hoteles
- Comercios
- Estudios

sonara PANEL

Contamos con un sin fin de combinaciones y así poder plasmar el diseño ideal para tu espacio.

Tamaño de Hoja: 122 x 244 cm.

sonara CUSTOM

La opción que brinda este producto es que tienes la posibilidad de hacer cortes personalizados sobre el panel de tu elección.



Los paneles acústicos Print ofrecen una fusión perfecta entre diseño y calidad sonora.

Con imágenes impresas ayudan a reducir la reverberación del sonido, añadiendo un toque distintivo a cualquier proyecto. Sus propiedades absorbentes mejoran la acústica y crean ambientes visualmente atractivos.

PANEL TIPO
PRINT



M0017

Print



S09001



S09003

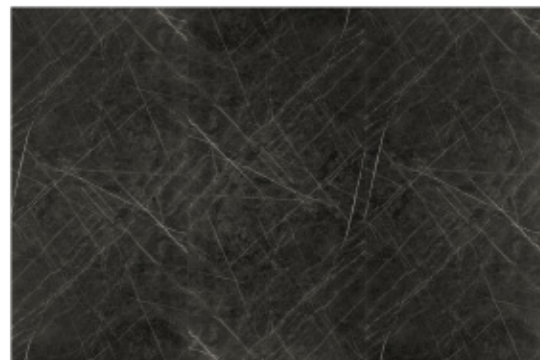

S09004

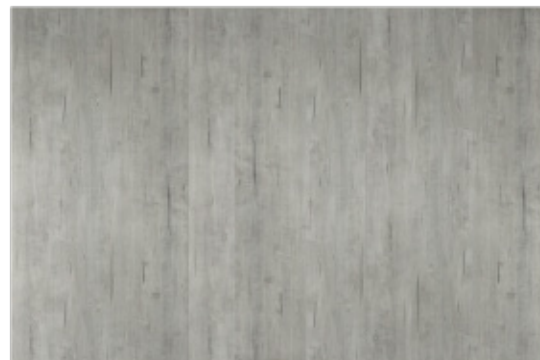

M0005

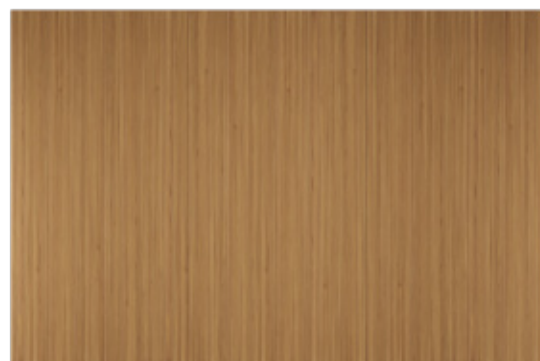

M0017

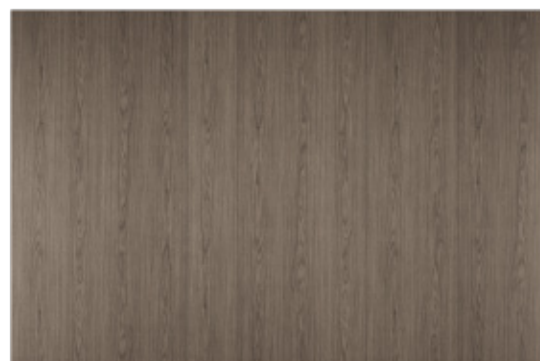

M0021

Print



M0022



S09004



DDINIT

DDINIT



S09001

El panel acústico tipo celosía de Sonara está diseñado para brindar soluciones acústicas en espacios interiores. Estos paneles se pueden colgar de forma individual o en grupos también pueden ir pegados a pared, dependiendo de las necesidades específicas del espacio y del efecto deseado.

PANEL TIPO
CELOSÍA





SCC 005

Corte Celosía

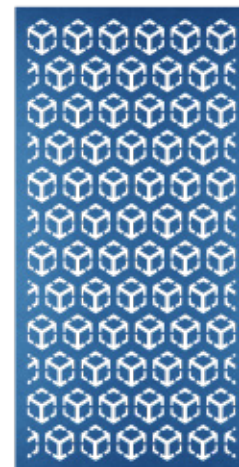

SCC 001

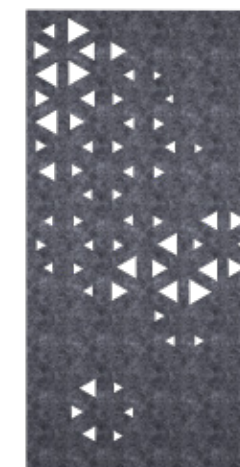

SCC 002



SCC 003



SCC 004



SCC 005

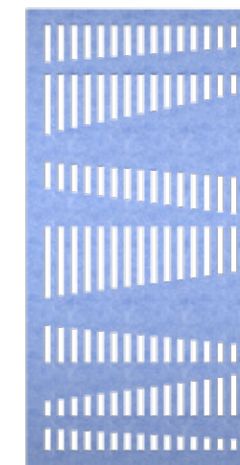

SCC 006





Corte Celosía

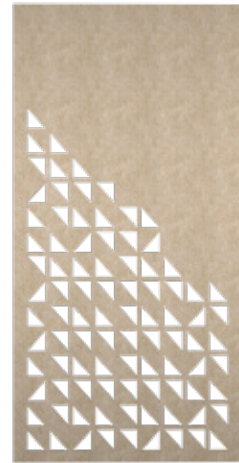

SCC 007

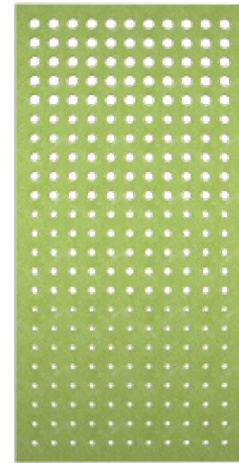

SCC 008

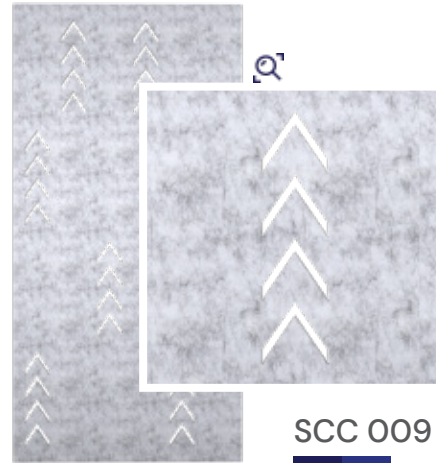

SCC 009

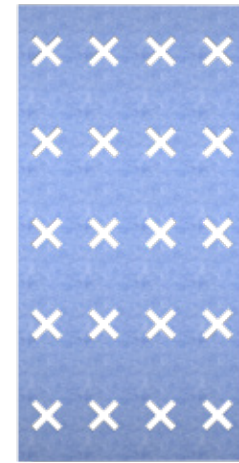

SCC 010

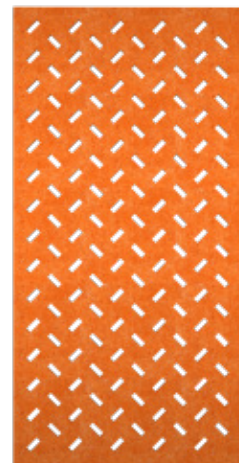

SCC 011

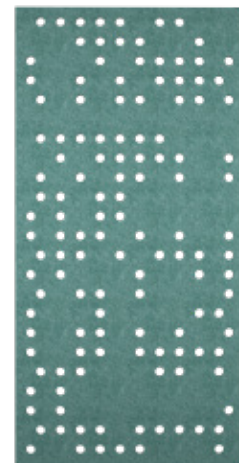

SCC 012

Corte Celosía

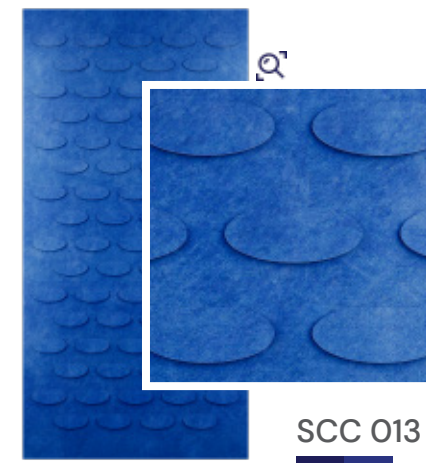

SCC 013

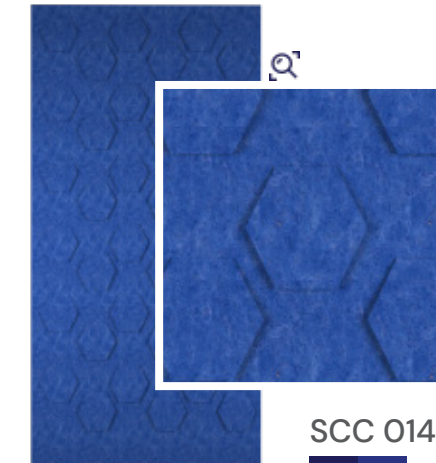

SCC 014

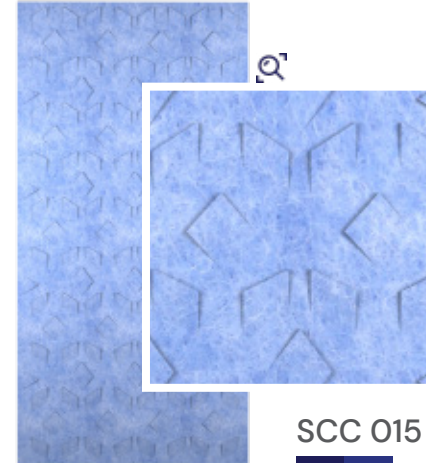

SCC 015

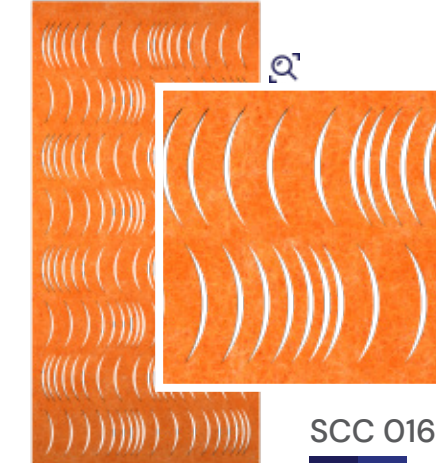

SCC 016

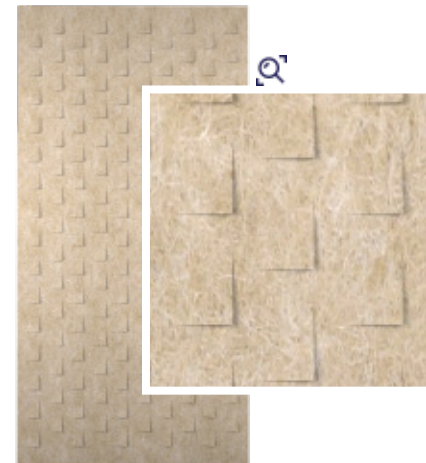

SCC 017

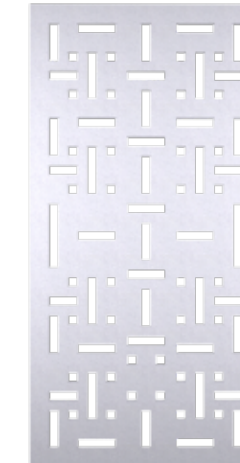

SCC 018

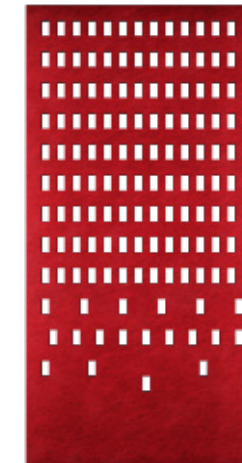

SCC 019



Los paneles acústicos con corte en V agregan un elemento visual interesante a las paredes o techos donde se instalan, lo que puede ser especialmente relevante en proyectos de diseño de interiores donde se busca un estilo moderno y contemporáneo además de reducir el eco o la reverberación del sonido en un espacio.

PANEL TIPO
CORTE V



Corte V

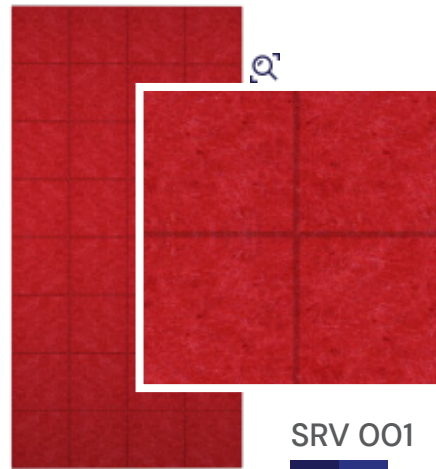

SRV 001

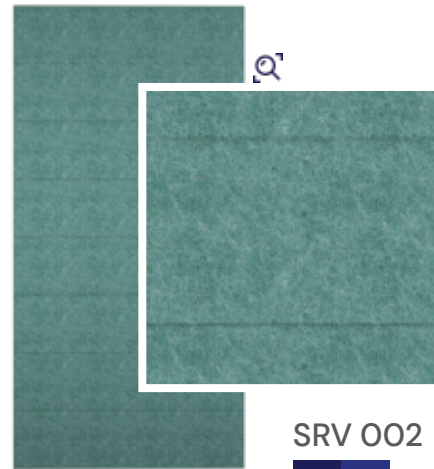

SRV 002

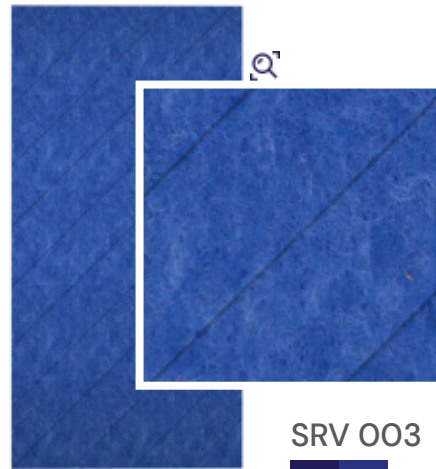

SRV 003

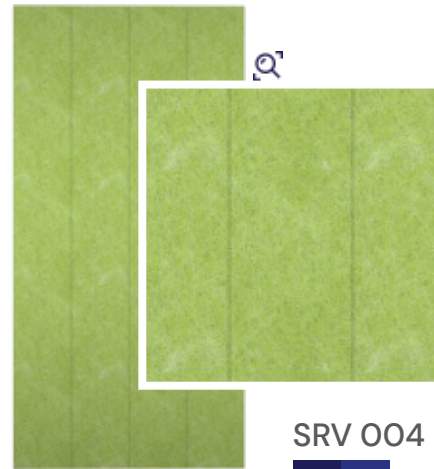

SRV 004

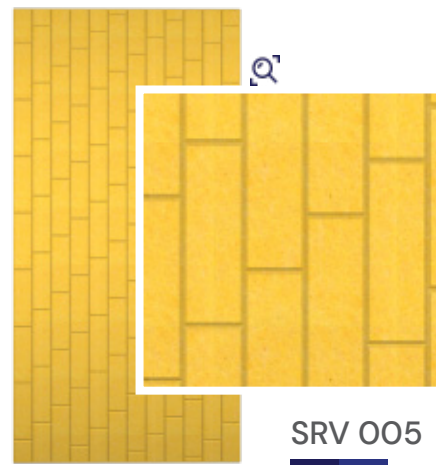

SRV 005

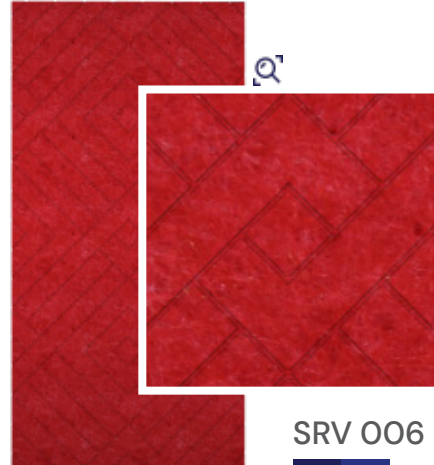

SRV 006



SRV 004

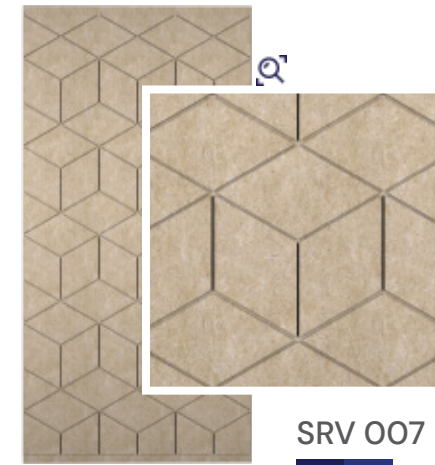

SRV 007

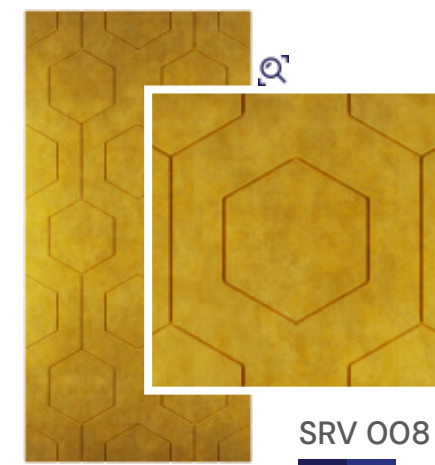

SRV 008



Estos paneles presentan un borde o contorno en forma de U invertida en su diseño.

Pueden fabricarse con acabados tanto rectos como curvos, lo que brinda flexibilidad en términos de diseño y permite adaptarse a diferentes estilos y necesidades estéticas. Los acabados rectos son ideales para lograr líneas limpias y modernas, mientras que los acabados curvos agregan un toque más suave y orgánico al espacio.

PANEL TIPO
CORTE U

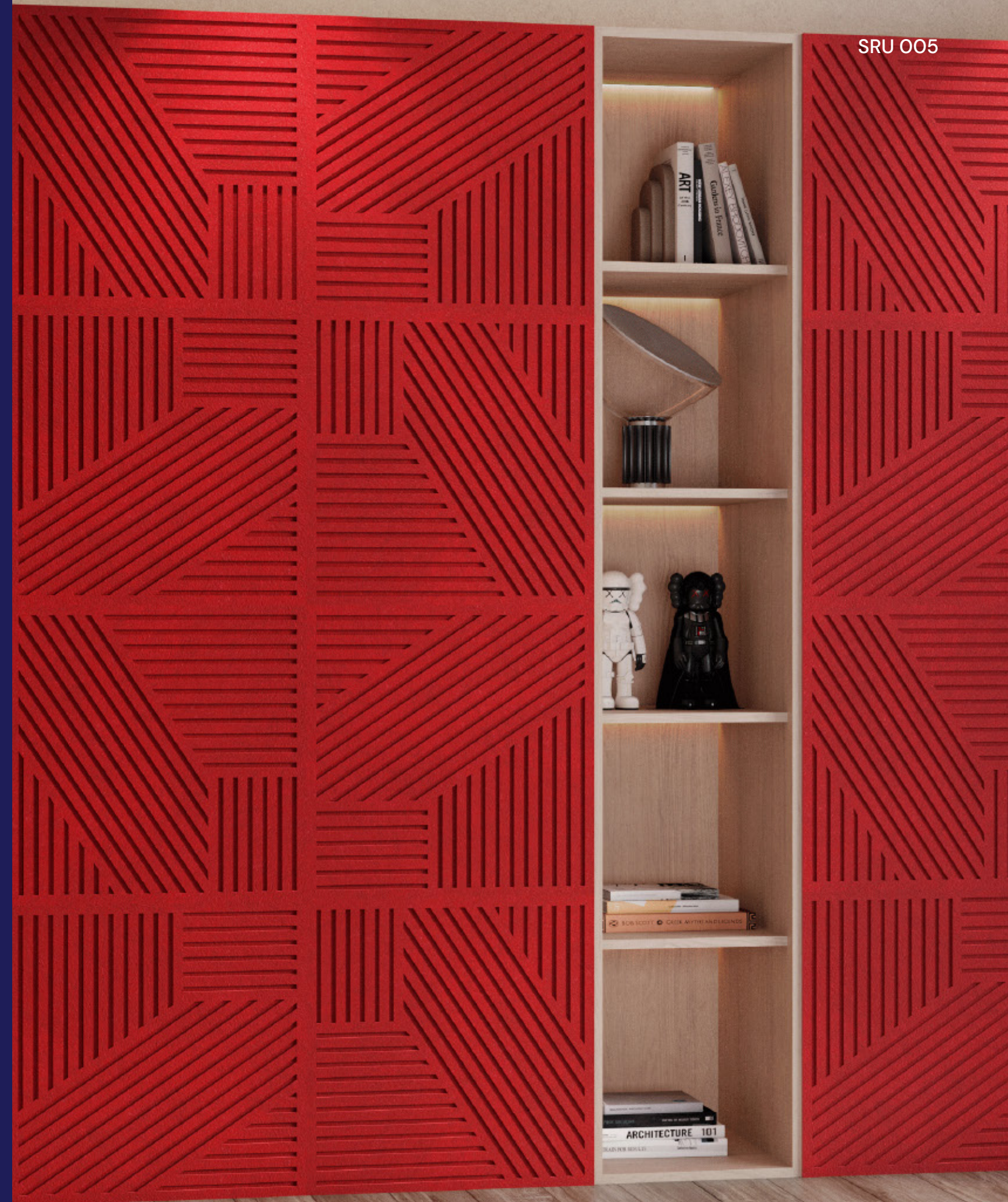



SRU 003

Corte U

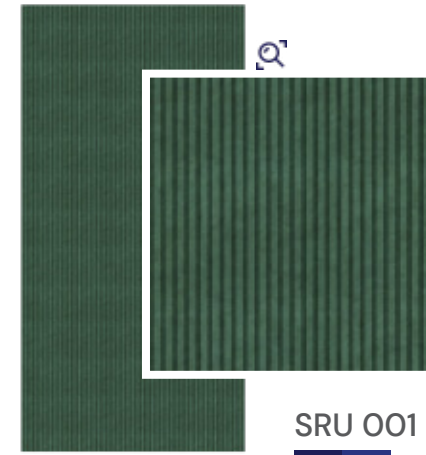

SRU 001

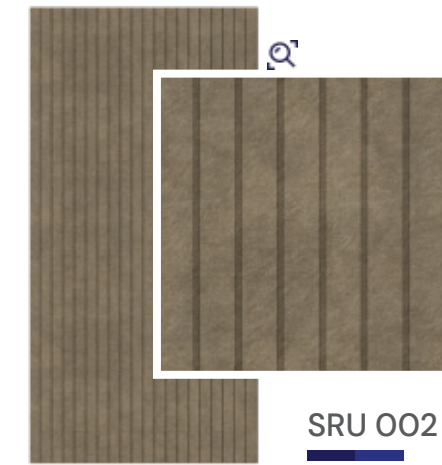

SRU 002

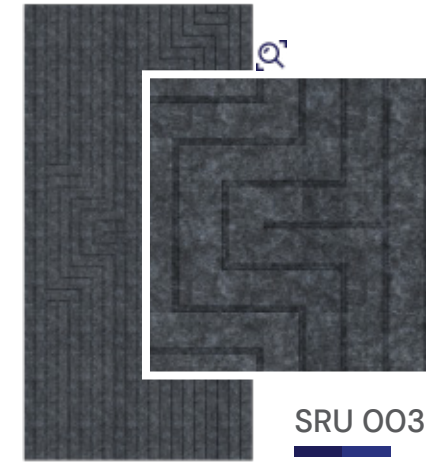

SRU 003



SRU 004

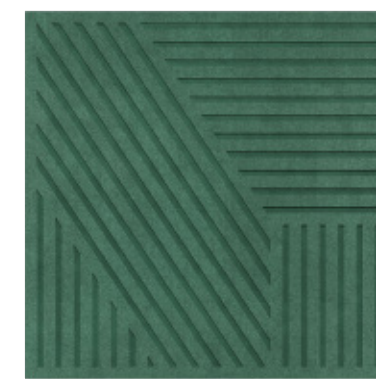

SRU 005

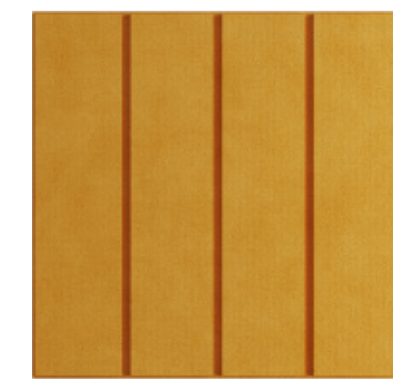

SRU 006



Corte U

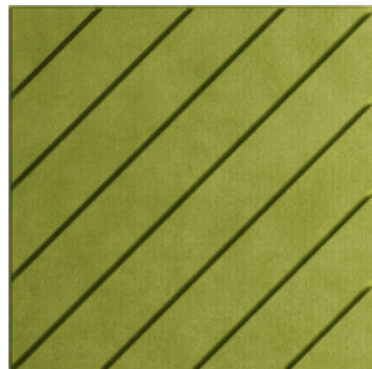

SRU 007

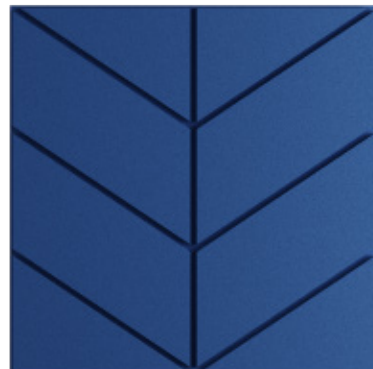

SRU 008



SRU 009

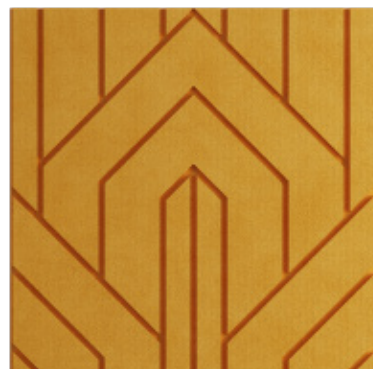

SRU 010



SRU 004



Los paneles acústicos Sonara con corte de figuras definidas pueden brindar tanto beneficios acústicos como estéticos. Al actuar como celosías, permiten la circulación del aire y la entrada de luz mientras mejoran la acústica del espacio. Además, estos paneles pueden aportar un aspecto decorativo y visualmente atractivo a las paredes, techos o sobre otro panel.

SONARA SHAPES



RECTÁNGULOS 120 x 60 cms. y 120 x 30 cms.

Shapes

CÍRCULO

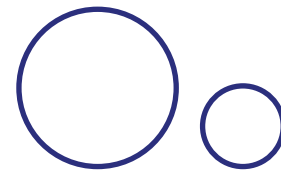

Medidas:
· Diámetro de 30 cms.
· Diámetro de 60 cms.

CUADRADO

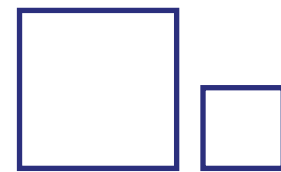
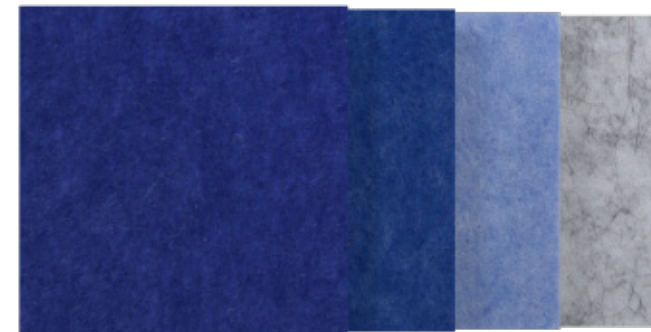

Medidas:
30 y 60 cms.

HEXÁGONO

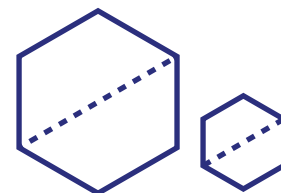

Medidas:
· Interior de 60 cms. y lados de 30 cms. c/u
· Interior de 30 cms. y lados de 15 cms. c/u



Shapes

TRIÁNGULO



Medidas:
· 60 x 60 x 85 cms.
· 30 x 30 x 42 cms.

RECTÁNGULO

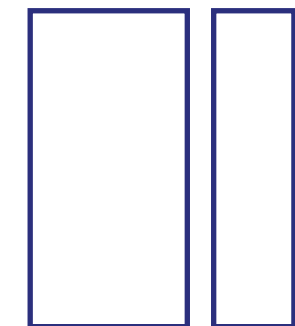
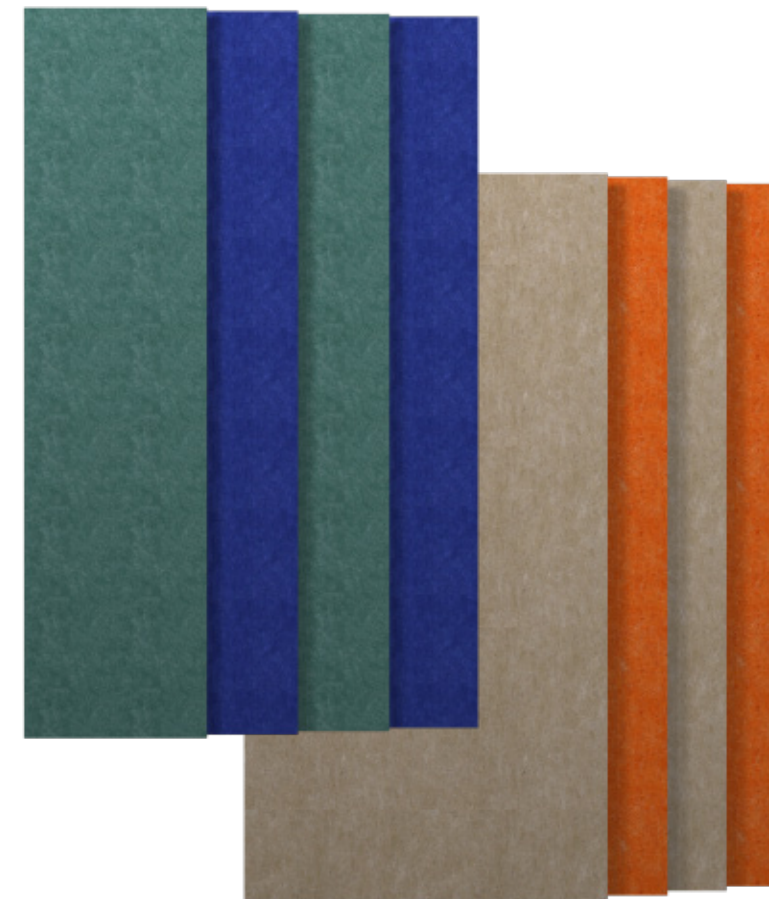

Medidas:
· 120 x 60 cms.
· 120 x 30 cms.







SACC 003

Con los diseños variados apoyamos a complementar su idea, mientras ayuda a los ocupantes de la habitación a comunicarse de forma libre y creativa.

Este tipo de solución es completamente funcional, ya que la superficie del panel acústico Sonara absorbe el sonido, reduciendo el eco y mejorando la comunicación.

SONARA
**PANELES
 SUSPENDIDOS**

Paneles Suspendidos

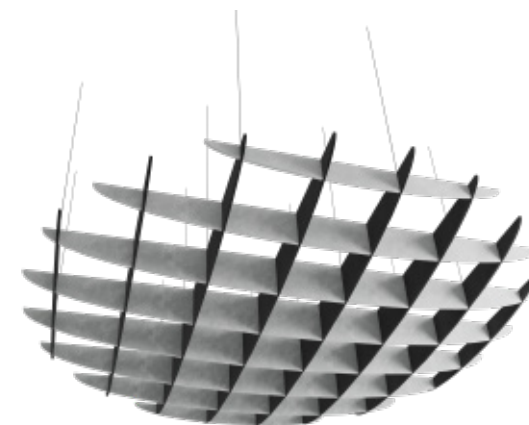

SACC 003

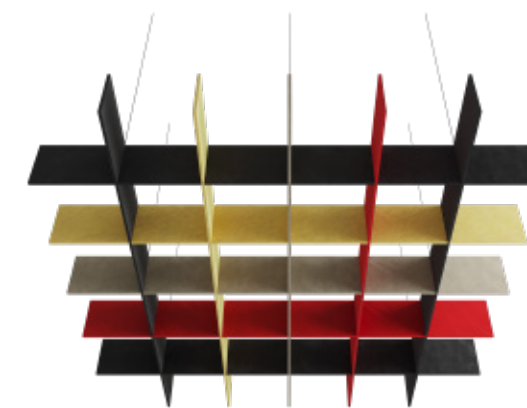

SACC 004

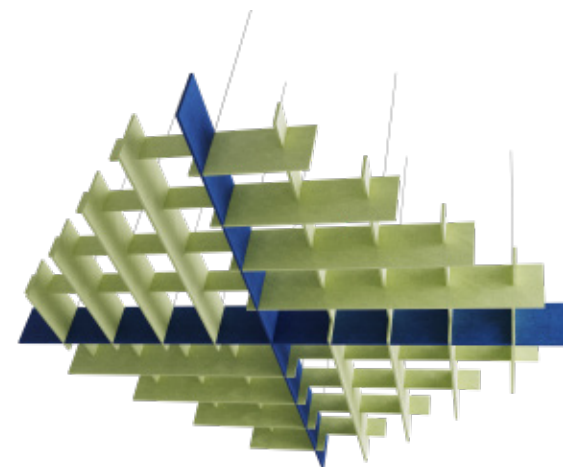

SACC 005



SACC 006





SONARA
**PANEL
TIPO LAMBRÍN**

Los paneles acústicos Sonara tipo lambrín no solo ofrecen una apariencia elegante, sino que también mantienen las cualidades acústicas necesarias para reducir la reverberación y mejorar la claridad del sonido en el espacio. Por lo tanto, al elegirlos, obtendrás una solución que combina estilo y rendimiento acústico.

*Tiras de MDF pegadas a un panel.

Panel Tipo Lambrín

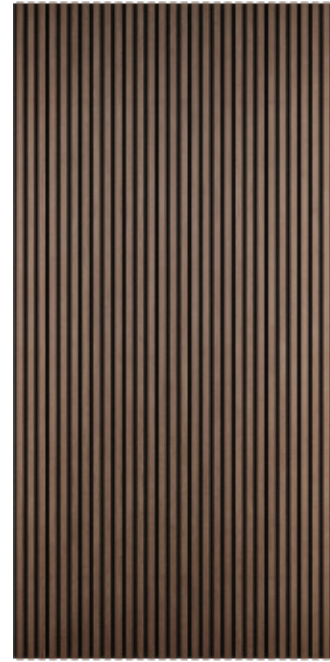

LAMBRÍN 001



ACCESORIOS DE INSTALACIÓN

Herrajes para suspender paneles en horizontal y vertical

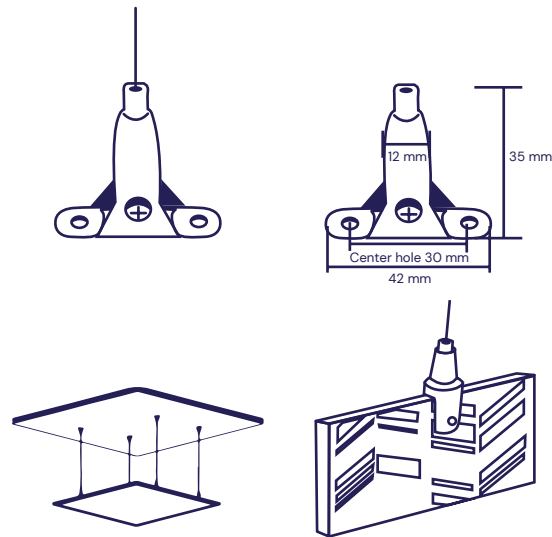

Pegamento para colocar paneles en pared

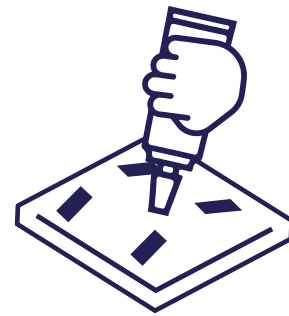

GARANTÍA

Todas las Soluciones Sonara y herrajes cuentan con 5 años de garantía por defectos de fábrica

TIEMPOS DE ENTREGA

Sonara Panel
Sonara Print

3 días hábiles

Sonara Shapes
Corte Celosía, U y V

3 - 5 días hábiles

Sonara Custom

10 días hábiles

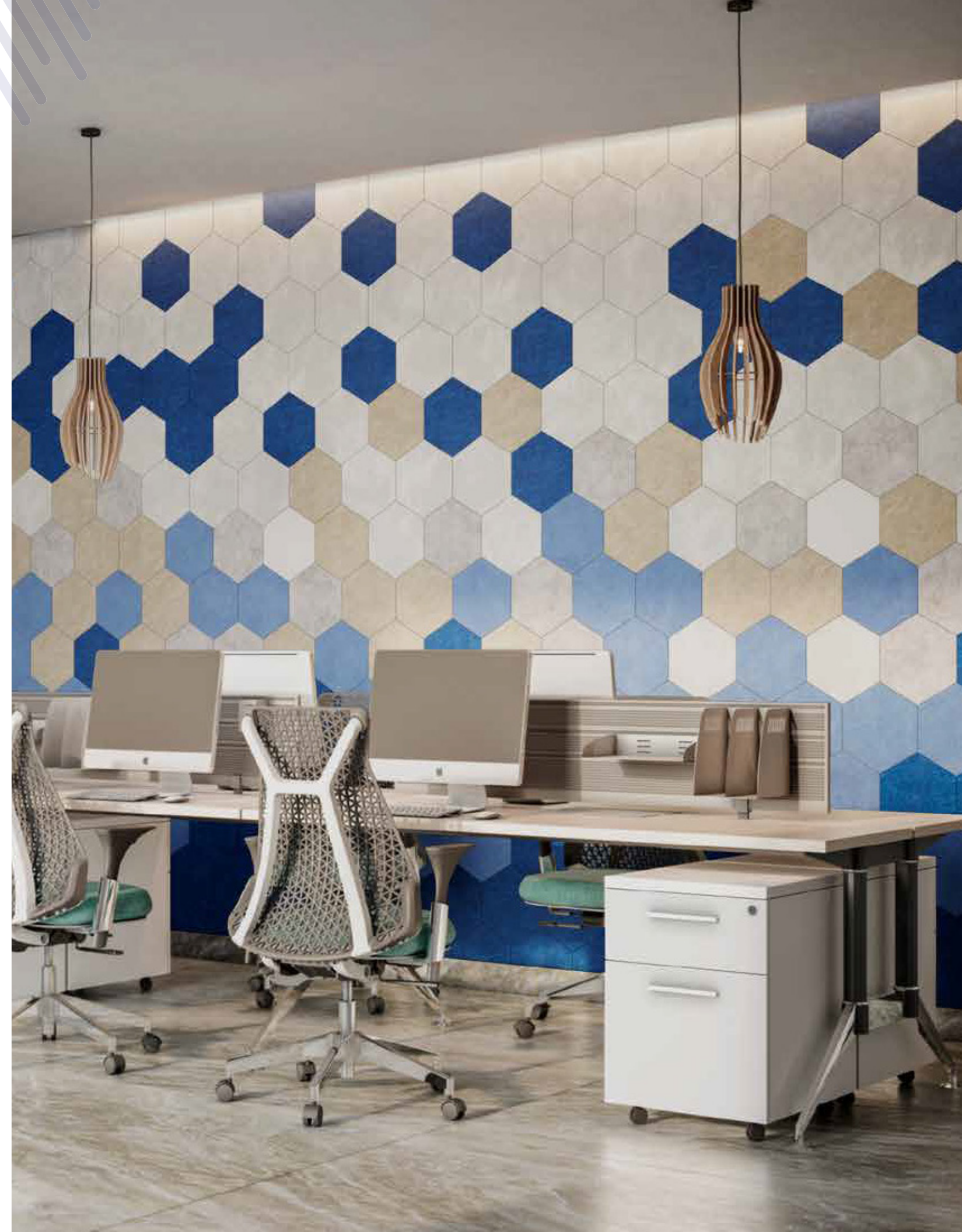

sonara

